



Industrielle Spannungsversorgung

- 1- und 3-phasig
- Hutschienenmontierbar
- Kurzschlussfest
- Internes Eingangsfiler
- Weitbereichsversorgung
- Power Factor Correction
- Parallel Betrieb/Redundanz
- Hoher Wirkungsgrad
- Einstellbare Ausgangsspannung

Willkommen bei Lütze

Lütze Industrielle Spannungsversorgung

Seit über 45 Jahren entwickeln und produzieren wir elektronische sowie elektrotechnische Komponenten für den Steuerungs- und Anlagenbau. Unser Grundkonzept, als Systemanbieter ein umfassendes und aufeinander abgestimmtes Produktprogramm anzubieten, hat sich vielfach bewährt.

Die enge Verbindung zwischen Entwicklung und Kunde ermöglicht uns, erfolgreiche und marktorientierte Produkte kostengünstig anzubieten.

Die überdurchschnittlich hohe Lieferbereitschaft realisieren wir mit einem ausgeklügelten Logistik-System und einer darauf abgestimmten Lagerhaltung

- **Robuste Gehäuse, auch in Metall, für raue Industrieumgebung**
- **Zur weltweiten Anwendung**
- **Weitbereichseingang und internationale Zulassungen**
- **Class 2 Einsatz**
- **Arbeitstemperaturen von -10°C bis zu +70°C**
- **Einstellbare Ausgangsspannung**
- **Niedrige Restwelligkeit**
- **Dauerkurzschluss-, Überspannungs- und Übertemperaturschutz**
- **Parallel Betrieb**
- **CE**
- **EN 50081-1 / EN 65022 for EMI**
- **EN 50082-1 / EN 65024 for EMS**
- **UL/cUL: UL508 / UL1310 / UL1950**
- **TÜV: EN 60950**
- **FCC: Class B**

Stromversorgungen sind wichtige Bindeglieder in der Energieversorgung und das Herz eines jeden Schaltschrankes. Dabei hat sich weltweit eine Steuerspannung von DC 24 V zur Versorgung aller elektrischen Baugruppen etabliert. Zudem kommen aber auch noch andere Spannungen zum Einsatz.

Um eine zuverlässige und sichere Funktion der angeschlossenen Baugruppen zu erreichen, muss auf Basis der vorhandenen Applikation eine sorgfältige Auswahl getroffen werden.

Mit den primär getakteten Stromversorgungen von Lütze entscheiden Sie sich für eine Generation sehr leistungsfähiger Schaltnetzteile für raue und schwierige Industrieumgebungen.

Die vorzüglichen elektrischen Spezifikationen, der Einsatz hochwertiger Komponenten und die hohe Unempfindlichkeit gegenüber Störungen aller Art macht diese Geräte zur ersten Wahl. Dies gilt insbesondere im Maschinen- und Anlagenbau sowie Industrieprozess-Systemen. Einfache Installation und eine industrietaugliche Aufschnapptechnik runden diese Geräte ab.

Alle Lütze Stromversorgungen erfüllen die aktuellen EMV Standards für Industrieumgebungen und internationale Sicherheitszulassungen nach IEC 60950, UL508 / UL1310 Listed sowie FCC Class B.



Technik mit System

Industrielle Spannungsversorgung 10 - 960 Watt



Spannungsversorgung 1-phasig 10-18 W			Seite 5
Hutschienenmontage			
Artikelnummer	722751	722752	
Typ	DRA-10-24	DRA-18-24	
Eingangsspannung	AC 90-265 V	AC 90-265 V	
Ausgangsspannung	DC 24 V	DC 24 V	
Ausgangsstrom	420 mA	750 mA	
Ausgangsleistung	10 W	18 W	
Statusanzeige	LED	LED	
Abmessungen	22,5 x 90 x 115 mm	22,5 x 90 x 115 mm	
Zulassungen und Standards	UL (UL 508 Listed, UL 1310) / cUL, CE / TÜV, FCC		



Spannungsversorgung 1-phasig 30-60 W			Seite 6
Hutschienenmontage			
Artikelnummer	722753	722754	
Typ	DRA 30-24	DRA 60-24	
Eingangsspannung	AC 90-265 V	AC 90-265 V	
Ausgangsspannung	DC 24 V	DC 24 V	
Ausgangsstrom	1,25 A	2,5 A	
Ausgangsleistung	30 W	60 W	
Statusanzeige	LED	LED	
Abmessungen	40,5 x 90 x 115 mm	40,5 x 90 x 115 mm	
Zulassungen und Standards	UL (UL 508 Listed, UL 1950) / cUL, CE / TÜV		



Spannungsversorgung 1-phasig 120-240 W				Seite 7 - 8
Hutschienenmontage				
Artikelnummer	722758	722759	722781	
Typ	DRA 120-48	DRA 240-24B	DRA 24B redundant	
Eingangsspannung	AC 93-182 / 186-264 V	AC 93-182 / 186-264 V	AC 93-182 / 186-264 V	
Ausgangsspannung	DC 24 V	DC 24 V	DC 24 V	
Ausgangsstrom	5 A	10 A	10 A	
Ausgangsleistung	120 W	240 W	240 W	
Statusanzeige	LED	LED	LED	
Abmessungen	63,5 x 124 x 126,4 mm	83 x 142 x 126,4 mm	83 x 142 x 126,4 mm	
Zulassungen und Standards	UL (UL 508 Listed) / cUL, CE / TÜV, FCC			



Spannungsversorgung 3-phasig 480-960 W			Seite 9 - 10
Hutschienenmontage			
Artikelnummer	722746	722748	
Typ	NGP 24/20-2746	NGP 24/40-2748	
Eingangsspannung	AC 3 x 320-550 V	AC 3 x 320-550 V	
Ausgangsspannung	DC 24 V	DC 24 V	
Ausgangsstrom	20 A	40 A	
Ausgangsleistung	480 W	960 W	
Statusanzeige	LED	LED	
Abmessungen	120,5 x 60 x 130 mm	120,5 x 240 x 130 mm	
Zulassungen und Standards	UL, CSA		

Zusätzliche Ausgangsspannungen: 5 V / 12 V / 15 V / 24 V / 48 V.
 Artikelnummern und detaillierte Datenblätter auf Anfrage erhältlich.

Industrielle Spannungsversorgung 1-phasig



Lütze Delta Serie
 1-phasig, 10 W und 18 W
 Hutschienenmontierbar
 Kurzschlussfest
 Internes Eingangsfilter
 Weitbereichsversorgung
 Hoher Wirkungsgrad
 Einstellbare Ausgangsspannung

Derating

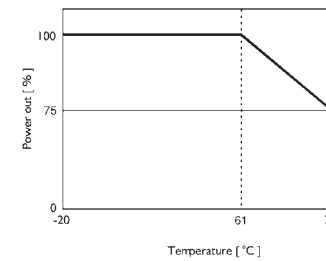

Anschlussbild

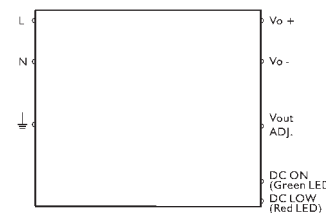

Klemmenbelegung

Bezeichnung	Beschreibung
V +	Ausgangsklemme +
V -	Ausgangsklemme -
↓	PE-Anschluss
N	Eingangsklemme
L	Eingangsklemme

Parallel-Betrieb

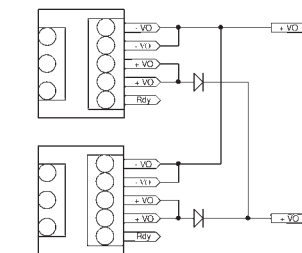

Art.-Nr.	Eingangsspg.	Ausgangsspg.	Ausgangsleist.	Ausg.strom	Wirk.grad	VPE
722751	90 - 265 VAC	24 V	10 W	0,42 A	76 %	1
722752	90 - 265 VAC	24 V	18 W	0,75 A	77 %	1

Art.Nr.	722751	722752
Typ	DRA 10-24	DRA 18-24
Eingangsrößen		
Arbeitsspannungsbereich	AC 100 - 240 V	AC 100 - 240 V
Frequenzbereich	47 - 63 Hz	47 - 63 Hz
Einschaltstrom	Vi: AC 110 V Vi: AC 230 V	10 A 18 A
Ausgangsgrößen		
Genauigkeit Ausgangsspannung	± 1 %	± 1 %
Spannungsregelung	± 1 %	± 1 %
Lastregelung	Parallel-Betrieb Single-Betrieb	± 2 % ± 2 %
Einschwingzeit	300-µs	300-µs
Temperatur-Koeffizient	± 0,02 %/°C	± 0,02 %/°C
Ripple & noise	500 mV	500 mV
Netzausfallüberbrückung	Vi: AC 115 V Vi: AC 230 V	25 ms 100 ms
Einstellbereich Ausgangsspannung	- 10 - + 15 %	- 10 - + 20 %
Statusanzeige DC ON	DC 21,6 V Grüne LED	DC 21,6 V Grüne LED
Statusanzeige DC LOW	DC 18 - 21,6 V Rote LED	DC 18 - 21,6 V Rote LED
Parallelbetrieb ²	max. 3 Geräte	max. 3 Geräte
Wirkungsgrad	76 %	77 %
Überlastsicherung	110 - 135 %	110 - 135 %
Überspannungsbegrenzung	110 - 135 %	110 - 135 %
Kurzschlussverhalten	Hiccup-Modus	Hiccup-Modus
Allgemeine Größen		
Schaltfrequenz	min. 100 KHz	min. 100 KHz
Isolationsspannung	AC 3.000 V	AC 3.000 V
Isolationswiderstand	100 MΩ	100 MΩ
Arbeitstemperaturbereich	- 10 - + 70 °C	- 10 - + 70 °C
Derating	2 %/°C ab 50°C	2 %/°C ab 50°C
Lagertemperatur	- 25 - + 85°C	- 25 - + 85°C
MTBF	210.000 h	195.000 h
Relative Feuchte	20 - 95 % RH	20 - 95 % RH
Abmessungen (BxHxT)	22,5 x 90 x 115 mm	22,5 x 90 x 115 mm
Kühlung	Luftselbstkühlung	Luftselbstkühlung
Gehäusematerial	Kunststoff	Kunststoff
Einbaulage	vertikal	vertikal
Schutzgrad	IP20	IP20
Sicherheitsklasse	class 2	class 2
Gewicht	0,29 kg	0,29 kg
Anschlußquerschnitt	0,2 - 2,0 mm ²	0,2 - 2,0 mm ²
Sicherheit und Überwachung		
Eingangssicherung	T2A / AC 250 V intern	T2A / AC 250 V intern
DC-ON Überwachung (Rdy)	-	-
Relaiskontakt geschlossen	-	-
Relaiskontakt offen	-	-
Isolationsspannung Relais	-	-
Schaltleistung	-	-
Zulassungen und Standards		
UL/cUL	UL508 / UL1310 / UL1950	
TUV	EN60950	
CE	EN50081-1 / EN55022 EN50082-1 / EN55024	
FCC	Class B	

² Bei Parallelbetrieb ist die Ausgangsspannung fixiert und nicht einstellbar.

Industrielle Spannungsversorgung 1-phasig



Lütze Delta Serie
 1-phasig, 30 W und 60 W
 Hutschienenmontierbar
 Kurzschlussfest
 Internes Eingangsfilter
 Weitbereichsversorgung
 Parallel-Betrieb
 Hoher Wirkungsgrad
 Einstellbare Ausgangsspannung

Derating

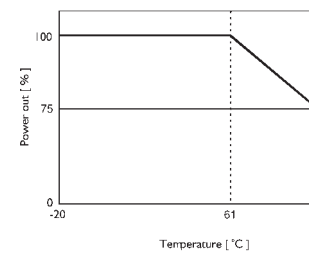

Anschlussbild

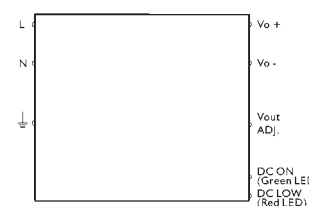

Klemmenbelegung

Bezeichnung	Beschreibung
V +	Ausgangsklemme +
V -	Ausgangsklemme -
↓	PE-Anschluss
N	Eingangsklemme
L	Eingangsklemme

Parallel-Betrieb

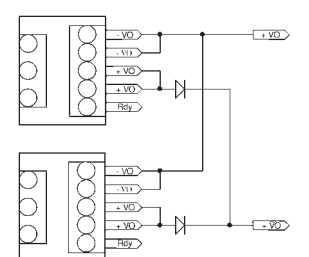

Art.-Nr.	Eingangsspg.	Ausgangsspg.	Ausgangsleist.	Ausg.strom	Wirk.grad	VPE
722753	AC 90 - 265 V	24 V	30 W	1,25 A	84 %	1
722754	90 - 265 VAC	24 V	60 W	2,5 A	86 %	1

Art.Nr.	722753	722754
Typ	DRA 30-24	DRA 60-24

Eingangssgrößen		
Nennbetriebsspannung	AC 230 V	AC 230 V
Arbeitsspannungsbereich, einstellbar	AC 90 - 265 V	AC 90 - 265 V
Frequenzbereich	47 - 63 Hz	47 - 63 Hz
Nennstrom	-	-
Einschaltstrom	Vi: AC 115 V Vi: AC 230 V	16 A 32 A
		21 A 42 A

Ausgangsgrößen		
Genauigkeit Ausgangsspannung	± 2 %	± 2 %
Spannungsregelung	± 1 %	± 1 %
Lastregelung	Parallel-Betrieb	± 2 %
	Single-Betrieb	± 2 %
Temperatur-Koeffizient	± 0,02 %/°C	± 0,02 %/°C
Ripple & noise	50 mV	50 mV
Netzausfallüberbrückung	Vi: 115 VAC	20 ms
	Vi: 230 VAC	70 ms
Einstellbereich Ausgangsspannung	DC 24 - 28 V	DC 24 - 28 V

Statusanzeige DC ON	Grüne LED	Grüne LED
Statusanzeige DC LOW	nein	nein
Parallelbetrieb	max. 3 Geräte	max. 3 Geräte
Wirkungsgrad	84 %	86 %
Überlastsicherung	105 - 125 %	105 - 125 %
Überspannungsbegrenzung	105 - 125 %	105 - 125 %
Kurzschlussverhalten	Hiccup-Modus	Hiccup-Modus

Allgemeine Größen		
Schaltfrequenz	min. 50 KHz	min. 50 KHz
Isolationsspannung	AC 3.000 V	AC 3.000 V
Isolationswiderstand	100 MΩ	100 MΩ
Arbeitstemperaturbereich	- 10 - + 70 °C	- 10 - + 70 °C
Derating	2 %/°C ab 50°C	2 %/°C ab 50°C
Lagertemperatur	- 25 - + 85°C	- 25 - + 85°C
MTBF	200.000 h	167.000 h
Relative Feuchte	90 % RH	90 % RH
Abmessungen (BxHxT)	40,5 x 90 x 115 mm	40,5 x 90 x 115 mm
Kühlung	Luftselbstkühlung	Luftselbstkühlung
Gehäusematerial	Kunststoff	Kunststoff
Einbaulage	vertikal auf TS 35	vertikal auf TS 35
Schutzgrad	IP20	IP20
Sicherheitsklasse	Class 2	Class 2
Gewicht	0,29 kg	0,36 kg
Anschlußquerschnitt	0,2-2,0 mm² (AWG 24-14)	0,2-2,0 mm² (AWG 24-14)

Sicherheit und Überwachung		
Eingangssicherung	T2A / AC 250 V intern	T2A / AC 250 V intern
DC-ON Überwachung (Rdy)	typisch DC 22 V open collector	typisch DC 22 V
Relaiskontakt geschlossen	-	-
Relaiskontakt offen	-	-
Isolationsspannung Relais	-	-
Schaltleistung	-	-

Zulassungen und Standards	
UL/cUL	UL508 / UL1310 / UL1950
TÜV	IEC60950
EMC	EN50081-1 / EN55022 Class B
CE	EN50082-1 / EN55024

Industrielle Spannungsversorgung 1-phasig



Lütze Delta Serie
 1-phasig, 120 W und 240 W
 Hutschienenmontierbar
 Kurzschlussfest
 Internes Eingangsfilter
 Weitbereichsversorgung
 Power Factor Correction (PFC)
 Parallel-Betrieb
 Hoher Wirkungsgrad
 Einstellbare Ausgangsspannung

Derating

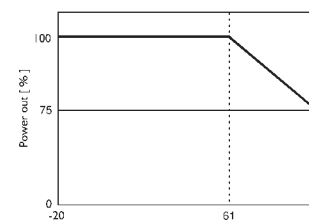

Anschlussbild

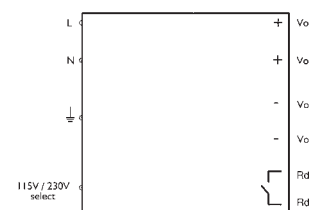

Klemmenbelegung

Bezeichnung	Beschreibung
V +	Ausgangsklemme +
V -	Ausgangsklemme -
↓	PE-Anschluss
N	Eingangsklemme
L	Eingangsklemme

Parallel-Betrieb

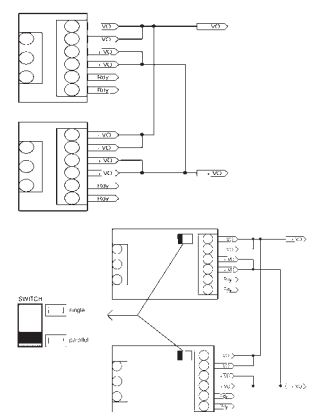

Art.-Nr.	Eingangsspg.	Ausgangsspg.	Ausgangsleist.	Ausg.strom	Wirk.grad	VPE
722758	AC 115 - 230 V	24 V	120 W	5 A	86 %	1
Art.-Nr.			722758			
Typ			DRA 120-24			
Eingangsrößen						
Nennbetriebsspannungen			AC 115, AC 230 V (umschaltbar)			
Arbeitsspannungsbereich			115 V AC 93 - 132 V 230 V AC 186 - 264 V			
Frequenzbereich			47 - 63 Hz			
Einschaltstrom			Vi: AC 115 V 24 A Vi: AC 230 V 48 A			
Ausgangsgrößen						
Genauigkeit Ausgangsspannung			0 - 1 %			
Spannungsregelung			± 0,5 %			
Lastregelung			Parallel-Betrieb ± 1 % Single-Betrieb ± 5 %			
Einschwingzeit			-			
Temperatur-Koeffizient			± 0,3 %/°C			
Ripple & noise			BW = 20 MHz 50 mV			
Netzausfallüberbrückung			Vi: AC 115 V 25 ms Vi: AC 230 V 30 ms			
Einstellbereich Ausgangsspannung ²			AC 22,5 - 30 V			
Statusanzeige DC ON			DC 21 - 22 V Grüne LED			
Statusanzeige DC LOW			DC 20,5 - 22,5 V Rote LED			
Parallelbetrieb ²			max. 3 Geräte			
Wirkungsgrad			86 %			
Überlastsicherung			105 - 135 %			
Überspannungsbegrenzung			105 - 135 %			
Kurzschlussverhalten			Strombegrenzung			
Allgemeine Größen						
Schaltfrequenz			80 KHz			
Isolationsspannung			AC 3.000 V			
Isolationswiderstand			100 MΩ			
Arbeitstemperaturbereich			- 10 - + 70 °C			
Derating			2,5 %/°C ab 60°C			
Lagertemperatur			- 25 - + 85°C			
MTBF			200.000 Hrs			
Relative Feuchte			20 - 95 % RH			
Abmessungen (BxHxT)			63,5 x 124 x 126,4 mm			
Kühlung			Luftselbstkühlung			
Gehäusematerial			Metall			
Einbaulage			vertikal			
Schutzgrad			IP20			
Sicherheitsklasse			Class 2			
Gewicht			0,86 kg			
Anschlußquerschnitt			0,2 - 2,0 mm ² (AWG 24-14)			
Sicherheit und Überwachung						
Eingangssicherung			T2A / AC 250 V intern			
DC-ON Überwachung (Rdy)			typisch DC 22 V			
Relaiskontakt geschlossen			DC 21,1 - 23,1 V			
Relaiskontakt offen			DC 20,6 - 19 V			
Isolationsspannung Relais			DC 500 V			
Schaltleistung			DC 60 V / 0,3 A			
Zulassungen und Standards						
UL/cUL			UL508 / UL1310 / UL1950			
TÜV			IEC60950			
EMC			EN50081-1 / EN50082-2 / EN61000-4-2 EN61000-4-3 / EN61000-4-4 / EN61000-4-5 EN61000-4-6 / EN61000-4-8			

² Bei Parallelbetrieb ist die Ausgangsspannung fixiert und nicht einstellbar.

Industrielle Spannungsversorgung 1-phasig



Lütze Delta Serie
 1-phasig, 120 W und 240 W
 Hutschienenmontierbar
 Kurzschlussfest
 Internes Eingangsfilter
 Weitbereichsversorgung
 Power Factor Correction (PFC)
 Parallel-Betrieb
 Hoher Wirkungsgrad
 Einstellbare Ausgangsspannung

Derating

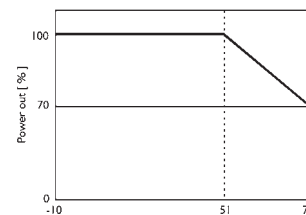

Anschlussbild

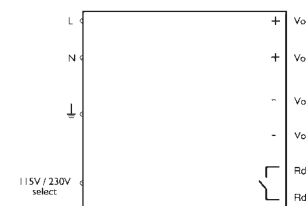

Klemmenbelegung

Bezeichnung	Beschreibung
V +	Ausgangsklemme +
V -	Ausgangsklemme -
↓	PE-Anschluss
N	Eingangsklemme
L	Eingangsklemme

Parallel-Betrieb

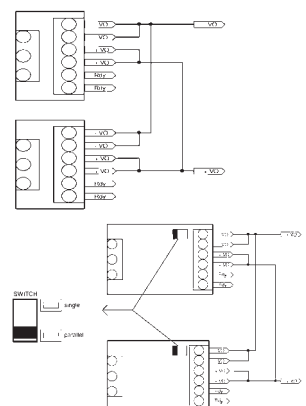

Art.-Nr.	Eingangsspg.	Ausgangsspg.	Ausgangsleist.	Ausg.strom	Wirk.grad	VPE
722759	AC 115 - 230 V	24 V	240 W	10 A	90 %	1
722781	AC 115 - 230 V	24 V	240 W	10 A	90 %	1

Art.-Nr.	722759	722781
Typ	DRA 240-B	DRA 240-24B redundanter Betrieb

Eingangsrößen		
Nennbetriebsspannungen		AC 115, AC 230 V
Arbeitsspannungsbereich	115 V	AC 93 - 132 V
	230 V	AC 186 - 264 V
Frequenzbereich		47 - 63 Hz
Einschaltstrom Vi:	AC 115 V	24 A
	AC 230 V	48 A

Ausgangsgrößen		
Genauigkeit Ausgangsspannung		0 -1 %
Spannungsregelung		± 0,5 %
Lastregelung	Parallel-Betrieb	± 1 %
	Single-Betrieb	± 5 %

Einschwingzeit		-
Temperatur-Koeffizient		± 0,3 %/°C
Ripple & noise	BW = 20 MHz	50 mV
Netzausfallüberbrückung	Vi: 115 VAC	25 ms
	Vi: 230 VAC	30 ms
Einstellbereich Ausgangsspannung ²		AC 22,5 - 18,5 V
Statusanzeige DC ON	DC 21 - 22 V	DC 21 - 22 V
	Grüne LED	Grüne LED
Statusanzeige DC LOW	< DC 19,4 V	< DC 19,4 V
	Rote LED	Rote LED
Parallelbetrieb ²		max. 3 Geräte im redundanten Betrieb

Wirkungsgrad		90 %
Überlastsicherung		105 - 145 %
Überspannungsbegrenzung		120 - 145 %
Kurzschlussverhalten		Strombegrenzung

Allgemeine Größen		
Schaltfrequenz		80 KHz
Isolationsspannung		AC 3.000 V
Isolationswiderstand		100 MΩ
Arbeitstemperaturbereich		- 10 - + 70 °C
Derating		> 50°C: 2,5 %/°C
Lagertemperatur		- 25 - + 85°C
MTBF		200.000 Hrs
Relative Feuchte		20 - 95 % RH
Abmessungen (BxHxT)		83 x 142 x 126 mm
Kühlung		Luftselbstkühlung
Gehäusematerial		Metall
Einbaulage		vertikal
Schutzgrad		IP20
Gewicht		1 kg
Anschlußquerschnitt		0,2 - 2,0 mm ²
		(AWG 24-14)

Sicherheit und Überwachung		
Eingangssicherung		T2A / AC 250 V intern
DC-ON Überwachung (Rdy)		typisch DC 22 V
Relaiskontakt geschlossen		DC 17,6 - 19,4 V
Relaiskontakt offen		< DC 17,6 V
Isolationsspannung Relais		DC 500 V
Schaltleistung		DC 60 V / 0,3 A

Zulassungen und Standards	
UL/cUL	UL508 / UL1310 / UL1950
TUV	IEC60950
EMC	EN50081-1 / EN50082-2 / EN61000-4-2 / EN61000-4-3 EN61000-4-4 / EN61000-4-5 / EN61000-4-6 / EN61000-4-8

² Bei Parallelbetrieb ist die Ausgangsspannung fixiert und nicht einstellbar.

Industrielle Spannungsversorgung 3-phasig



3-phasig, primärgetaktet, kompakt und leicht, kurzschlußfest, großer Eingangsspannungsbereich, nachjustierbare Ausgangsspannung. Der große Eingangsspannungsbereich bis zu einer Spannung von 550 V ermöglicht den Einsatz in mehr als 150 Ländern dieser Erde.

Anschlussbild

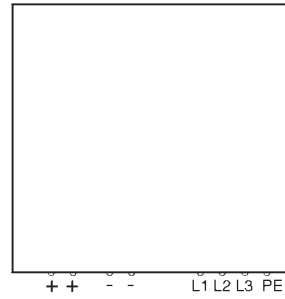

Schalter Einstellungen

	ON	OFF
		Auslieferungszustand
A	Parallelbetrieb	Einzelbetrieb
B	Speichernde Abschaltung	Konstantstrom

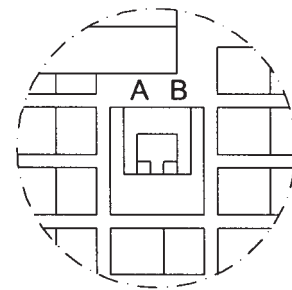

Art.-Nr.	Eingangsspg.	Ausgangsspg.	Ausgangsleist.	Ausg.strom	Wirk.grad	VPE
722746	AC 320 - 550 V	24 V	120 W	20 A	90 %	1
Art.-Nr.			722746			
Typ			NGP 24/20-2746			
Eingangsrößen						
Arbeitsspannungsbereich			AC 3 x 320 - 550 V			
Frequenzbereich			47 - 63 Hz			
Nennstrom			1,1 A			
Einschaltstrom			auf Anfrage			
Ausgangsgrößen						
Einstellbereich Ausgangsspannung			DC 24 - 28,8 V			
Überlastsicherung			115 %			
Ripple & noise			< 150 mVss, Schaltspitzen < 200 mVss			
Netzausfallüberbrückung			> 6 ms at 400 V			
Wirkungsgrad			90 %			
Kurzschlussverhalten			Schaltet in Kurzschlussfällen ab.			
(Siehe Zeichnung Funktionsschalter)			Konstantstrom (Wahlschalter B)			
Parallelbetrieb			2 Geräte. Anpassen der Ausgangskennlinie			
(Siehe Zeichnung Funktionsschalter)			(Wahlschalter A)			
Statusanzeige DC ON			-			
Statusanzeige DC LOW			-			
Allgemeine Größen						
Schaltfrequenz			16 KHz			
Isolationsspannung			3.000 V			
Isolationswiderstand			100 MΩ			
Arbeitstemperaturbereich			0 - + 60 °C			
Derating			-			
Lagertemperatur			- 25 - + 85°C			
MTBF			auf Anfrage			
Relative Feuchte			95 % RH			
Abmessungen (BxHxT)			160 x 125 x 125 mm			
Kühlung			Luftselbstkühlung			
Gehäusematerial			Metall			
Einbaulage			vertikal TS 35			
Schutzgrad			IP20			
Sicherheitsklasse			Class 1, gem. IEC 0536			
Gewicht			2 kg/Sik.			
Anschlußquerschnitt			Schraubklemme 0,2 - 4 mm ²			
Schutzgrad			IP20			
Zulassungen und Standards						
UL, CSA			EN55022 Class B			
CE			EN 50 082-2 inkl. Tabelle A4			
			EN 61 000-3-2;			
			SELV nach 60 950.			
			Sichere Trennung EN 50 178			
Sicherheit und Überwachung						
Eingangssicherung			3-phasig Charakteristik C; 10 - 16 A			
DC-ON Überwachung (Rdy)			-			
Relaiskontakt geschlossen			-			
Relaiskontakt offen			-			
Isolationsspannung Relais			-			
Schaltleistung			-			

Industrielle Spannungsversorgung 3-phasig



3-phasig, primärgetaktet, kompakt und leicht, kurzschlußfest, großer Eingangsspannungsbereich, nachjustierbare Ausgangsspannung. Der große Eingangsspannungsbereich bis zu einer Spannung von 550 V ermöglicht den Einsatz in mehr als 150 Ländern dieser Erde.

Anschlussbild

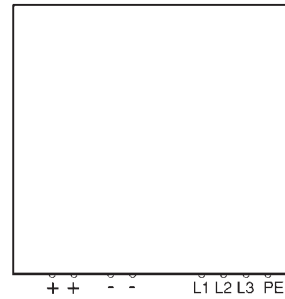

Schalter Einstellungen

	ON	OFF
		Auslieferungszustand
A	Parallelbetrieb	Einzelbetrieb
B	Speichernde Abschaltung	Konstantstrom

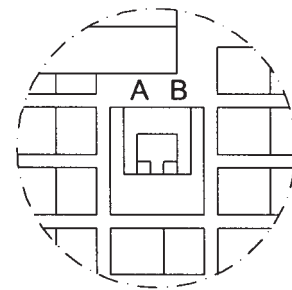

Art.-Nr.	Eingangsspg.	Ausgangsspg.	Ausgangsleist.	Ausg.strom	Wirk.grad	VPE
722748	AC 320 - 550 V	24 V	1060 W	40 A	90 %	1
Art.-Nr.			722748			
Typ			NGP 24/40-2748			
Eingangsrößen						
Arbeitsspannungsbereich			AC 3 x 320 - 550 V			
Frequenzbereich			47 - 63 Hz			
Nennstrom			2,2 A			
Einschaltstrom			auf Anfrage			
Ausgangsgrößen						
Einstellbereich Ausgangsspannung			DC 24 - 28,8 V			
Überlastsicherung			115 %			
Ripple & noise			< 100 mVss, Schaltspitzen < 200 mVss			
Netzausfallüberbrückung			> 6 ms at 400 V			
Wirkungsgrad			90 %			
Kurzschlussverhalten			Schaltet in Kurzschlussfällen ab			
(Siehe Zeichnung Funktionsschalter)			Konstantstrom (Wahlschalter B)			
			Boost: 100 A, 25 ms			
Parallelbetrieb			2 Geräte. Anpassen der Ausgangskennlinie			
(Siehe Zeichnung Funktionsschalter)			(Wahlschalter A)			
Statusanzeige DC ON			LED grün, Ausgang > 20,5 V			
Statusanzeige DC LOW			LED rot, Speicherde Abschaltung			
Allgemeine Größen						
Schaltfrequenz			16 KHz			
Isolationsspannung			3.000 V			
Isolationswiderstand			100 MΩ			
Arbeitstemperaturbereich			0 - + 60 °C			
Derating			-			
Lagertemperatur			- 25 - + 85°C			
MTBF			auf Anfrage			
Relative Feuchte			95 % RH			
Abmessungen (BxHxT)			160 x 125 x 125 mm			
Kühlung			Luftselbstkühlung			
Gehäusematerial			Metall			
Einbaulage			vertikal TS 35			
Schutzgrad			IP20			
Sicherheitsklasse			Class 1, gem. IEC 0536			
Gewicht			2 kg/Stk.			
Anschlußquerschnitt			Schraubklemme 0,2 - 4 mm ²			
Schutzgrad			IP20			
Zulassungen und Standards						
UL, CSA			EN55022 Class B			
CE			EN 50 082-2 inkl. Tabelle A4 EN 61 000-3-2; SELV nach 60 950. Sichere Trennung EN 50 178			
Sicherheit und Überwachung						
Eingangssicherung			3-phasig Charakteristik C; 10 - 16 A			
DC-ON Überwachung (Rdy)			-			
Relaiskontakt geschlossen			-			
Relaiskontakt offen			-			
Isolationsspannung Relais			-			
Schaltleistung			-			

Produktübersicht

Maschinen- und Anlageninstallationstechnik



1 Lütze Produkte halten höchsten Beanspruchungen stand. Mit einem großen Angebot an Leitungen wird der komplette Bedarf rund um Ihre Anlage abgedeckt – selbst für schwierigste Aufgaben. Kabelschleppketten, Verschraubungen (auch für EMV-kritische Bereiche) und Schutzschläuche ergänzen das Programm und schaffen für alle Anwendungsfälle die optimale Verbindung.

LSC-Verdrahtungssysteme



2 Das LSC Verdrahtungssystem besteht aus einem Aluminiumrahmen der herkömmliche Montageplatten und Kabelkanäle ersetzt. Der LSC-Rahmen wird in bestehenden Schaltschränken installiert und dient der optimalen Montage und Verdrahtung aller elektrischen Komponenten.

Entstörtechnik, Modul- und Interface-Technik, Spannungsversorgung



3 Lütze bietet bei Entstörmodulen für Schaltergeräte, Ventile und Motoren die entsprechenden Bauteile zur Erhöhung der EMV-Sicherheit Ihrer Anlage. Die Spannungsversorgung wird durch unsere Netzgeräte, Primärschaltregler und Steuertrafos praxisgerecht für alle gängigen Anforderungen abgedeckt. Die Modul- und Interface-technologie wird durch eine Vielzahl unterschiedlichster Bausteine repräsentiert, über die nahezu jede Schnittstelle auf Anwendungsebene realisiert werden kann.

Automation



4 Im Mittelpunkt der stetig steigenden Anforderungen an Automatisierungssysteme steht der Anspruch als Systemanbieter durchgängige Lösungen anzubieten. Z.B. beim Thema industrielle Ethernet-Vernetzung: Neben Infrastrukturelementen wie Switches und Gateways bietet Lütze auch durchgängige Lösungen für die Netzwerkverkabelung. Vom schleppkettentauglichen Ethernetkabel bis hin zu hutschienenmontierbaren Patchfeldern sind alle erforderlichen Produkte lieferbar.

Deutschland

Friedrich Lütze GmbH & Co. KG
Postfach 12 24 (PLZ 71366)
Bruckwiesenstraße 17-19
D-71384 Weinstadt
Tel.: +49 (0)71 51 60 53-0
Fax: +49 (0)71 51 60 53-277(-288)
info@luetze.de

**Lütze-Systeme
für höchste
Industriestandards:**

- ▶ Vorkonfektionierte
Energieführungssysteme
- ▶ Lütze-LSC-Verdrahtungssysteme für alle gängigen Schaltschränke
- ▶ Leistungsfähige Modul- und Interfacetechnologie
- ▶ Zuverlässige Entstörtechnik
- ▶ Effiziente Spannungsversorgung
- ▶ Automationssysteme für raue Umgebungsbedingungen

Österreich

LÜTZE Elektrotechnische
Erzeugnisse Ges.m.b.H.
Niedermoserstraße 18
A-1220 Wien
Tel.: +43 (0)1 257 52 52-0
Fax: +43 (0)1 257 52 52-20
office@luetze.at

Schweiz

LÜTZE AG
Oststraße 2
CH-8854 Siebnen/SZ
Tel.: +41 (0)55 450 23 23
Fax: +41 (0)55 450 23 13
info@luetze.ch

USA

LÜTZE INC.
Tel.: +1 (704) 504-0222
Fax: +1 (704) 504-0223
info@lutze.com

United Kingdom

LÜTZE Ltd.
Tel.: +44 (0)18 27 31333-0
Fax: +44 (0)18 27 31333-2
sales.gb@lutze.co.uk

France

LÜTZE S.A.
Tél.: +33 (0)1 34 18 77 00
Fax: +33 (0)1 34 18 18 44
lutze@lutze.fr

Italia

Friedrich Lütze GmbH & Co. KG
Tel.: +39 039 928 49 36
Fax: +39 039 59 95 73
info@luetze.it

España

LUTZE, S.L.
Tel. +34 93 285 7480
info@lutze.es

www.luetze.com

LÜTZE 
Technik mit System